

# Vouwgordijn

## Ketting

**5020** Baleinen achterzijde  
Basisprijs = B

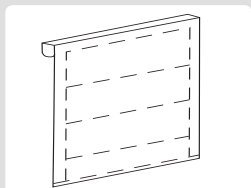

Gewicht <200 <350 <450 gr.  
Min.  $\rightarrow$  400 400 400 mm  
Max.  $\leftrightarrow$  3000 3000 3000 mm  
Max.  $\updownarrow$  3000 3000 3000 mm  
Max.  $\downarrow$  9 5,5 4 m<sup>2</sup>

**5021** Opgestikte baleinen  
achterzijde Basisprijs = B

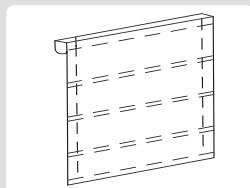

Gewicht <200 <350 <450 gr.  
Min.  $\rightarrow$  400 400 400 mm  
Max.  $\leftrightarrow$  3000 3000 3000 mm  
Max.  $\updownarrow$  3000 3000 3000 mm  
Max.  $\downarrow$  9 5,5 4 m<sup>2</sup>

**5120** Baleinen voorzijde  
Basisprijs = B

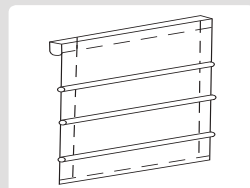

Gewicht <200 <350 <450 gr.  
Min.  $\rightarrow$  400 400 400 mm  
Max.  $\leftrightarrow$  3000 3000 3000 mm  
Max.  $\updownarrow$  3000 3000 3000 mm  
Max.  $\downarrow$  9 5,5 4 m<sup>2</sup>

## Gemotoriseerd

Meerprijs zie separate  
prijslijst gemotoriseerd

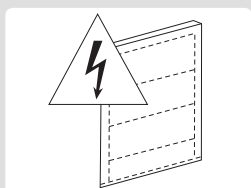

Gewicht <200 <350 <450 gr.  
Min.  $\rightarrow$  500 500 500 mm  
Max.  $\leftrightarrow$  3000 3000 3000 mm  
Max.  $\updownarrow$  3000 3000 3000 mm  
Max.  $\downarrow$  8 5,5 4 m<sup>2</sup>

Meerprijs zie separate  
prijslijst gemotoriseerd

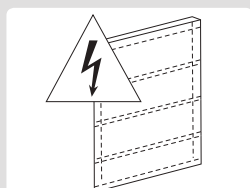

Gewicht <200 <350 <450 gr.  
Min.  $\rightarrow$  500 500 500 mm  
Max.  $\leftrightarrow$  3000 3000 3000 mm  
Max.  $\updownarrow$  3000 3000 3000 mm  
Max.  $\downarrow$  8 5,5 4 m<sup>2</sup>

Meerprijs zie separate  
prijslijst gemotoriseerd

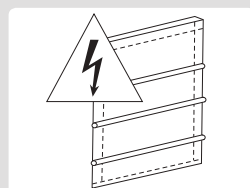

Gewicht <200 <350 <450 gr.  
Min.  $\rightarrow$  500 500 500 mm  
Max.  $\leftrightarrow$  3000 3000 3000 mm  
Max.  $\updownarrow$  3000 3000 3000 mm  
Max.  $\downarrow$  9 5,5 4 m<sup>2</sup>



## Losse coupagestof per strekkende meter

Stofbreedte	Prijsgroep 0	Prijsgroep 1	Prijsgroep 2	Prijsgroep 3
	140 - 150 cm	24	26	37
200 cm	30	-	-	-
245 - 250 cm	-	-	57	-
275 - 280 cm	36	51	61	88
295 - 300 cm	41	61	72	102

### Opties

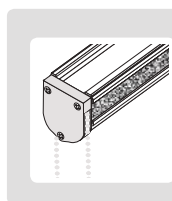

Metalen ketting  
€ 15,-

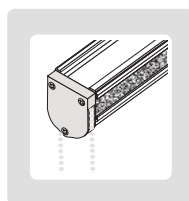

Systeem  
mat aluminium  
Geen meerprijs

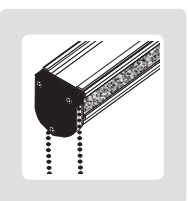

Systeem  
zwart  
Geen meerprijs

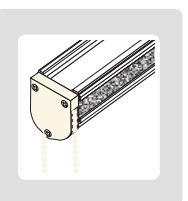

Systeem  
crème  
Geen meerprijs

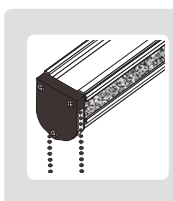

Systeem  
donkerbruin  
Geen meerprijs

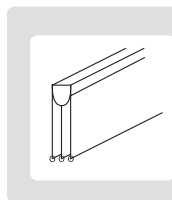

Erkermodel EM10  
Geen meerprijs

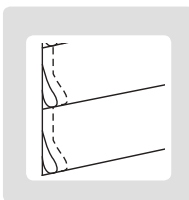

Voeringsstof licht-  
doorlatend wit/ecru  
+ 40%

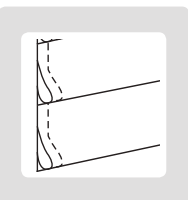

Voeringsstof verduis-  
terend wit/ecru  
+ 50%

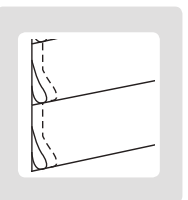

Ingestuurde stof  
confectie + systeem  
Prijzlijst Pg 0

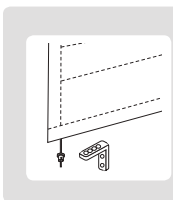

Kabelzijgeleiding  
€ 29,-

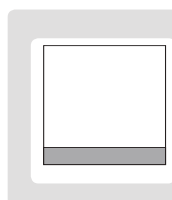

10 cm boord A  
+ 10%

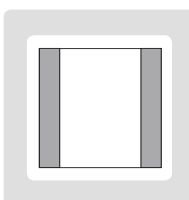

10 cm boord B  
+ 20%

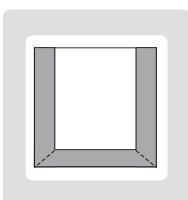

10 cm boord C  
+ 20%

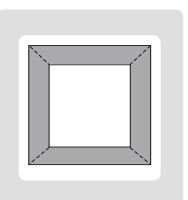

10 cm boord D  
+ 20%

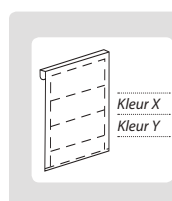

Boven & onderkleur  
afwijkend DL10  
+ 50%/duurste stof

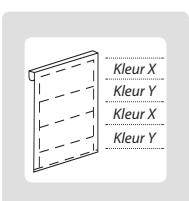

2 kleuren wisselend  
per segment VV10  
+ 50%/duurste stof

# Vouwgordijn - specificaties

## Standaard montageclip

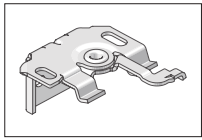

Schaarsteun  
Wit

## Indicatie pakkethoogte

Producthoogte	Pakkethoogte
44	51
57	72
69	92
82	111
94	129
106	147

## Systeemafmetingen

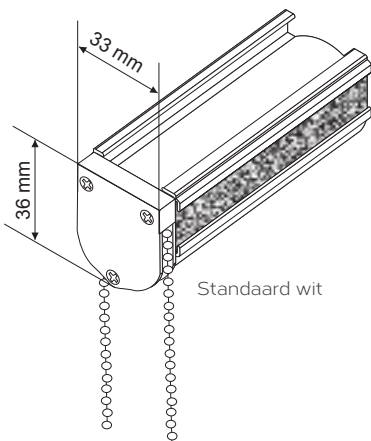

## Confectie en segmenten

De vouwgordijnen worden standaard geconfectieerd, zodat het laatste segment minimaal de helft is van het voorgaande. Dit wordt gedaan om verkleuring van de stof tegen te gaan. Hierdoor wordt het vouwgordijn standaard opgetrokken aan de laatste balein. Dus niet aan de onderlijst.

De segmenthoogtes worden berekend via de computer. De segmenthoogte via de computer is bepalend, een afwijkende segmenthoogte is niet mogelijk.

	1 segment	
	1 segment	
	Min. ½ segment	

## Meerdere vouwgordijnen naast elkaar

Indien u meerdere vouw-gordijnen met verschillende hoogtes naast elkaar plaatst, is het optisch fraaier dat de baleinen horizontaal doorlopen. Dit heeft als consequentie dat het laatste segment kleiner of groter kan zijn dan het voorgaande.

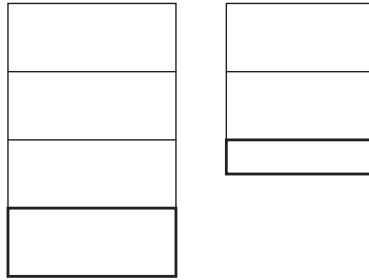

De segmentatie wordt hier steeds berekend op het grootste vouwgordijn. Dit kan in opgetrokken toestand een uithangende flap creëren tot max. 17 cm. Een klein verloop in de tunnels onderling en tussen de vouwgordijnen zelf is onvermijdelijk, dit komt omdat er een bepaalde rek op stoffen zit. Vermeld altijd duidelijk op uw bestelbon indien 2 of meerdere vouwgordijnen "naast elkaar" komen te hangen. Standaard worden dan de segmenten vanaf boven gelijk gehouden (alleen bij gelijke modellen en uitvoering).

## Losse stof

Het is mogelijk om van alle vouwgordijnstoffen, losse stof (coupage) te bestellen. Deze stof is niet geconfectieerd. Let bij uw bestelling op de stofbreedte en de rapportbreedte. Deze gegevens staan vermeld op de achterzijde van het stofstaal.

## Eigen stof aanleveren

Het is mogelijk om een vouwgordijn te vervaardigen uit een door u aangeleverde stof. Voor een prijsindicatie zie tabel prijsgroep 0. Wij behouden altijd het recht, na ontvangst van de ingestuurde stof, de confectie van het vouwgordijn te weigeren.

# Vouwgordijn Nature Stof

Roman

5200 Nature stof  
Stoffen zie rolgordijncollectie

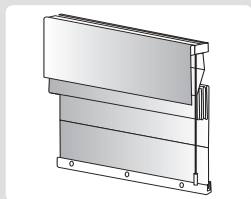

Gewicht

Min. 400 mm

Max. 1800 mm

Max. 2600 mm

Max. 4,7 m<sup>2</sup>

## Specificaties

### Roman

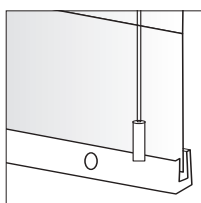

Houten bovenprofiel

Koordbediening

Houten onderlijst

## Pakkethoogte

Product hoogte (cm)	Pakket hoog/dik
1000	220/100
2000	270/120
2500	290/150

## Profielafmetingen

Bovenprofiel	b55xh70
Onderprofiel	b15xh32

# Vouwgordijn Nature Stof

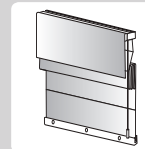

5200 = Basis

BREED HOOG	600	800	1000	1200	1400	1600	1800	
<b>Prijsgroep 2</b>	1200	121	147	172	199	226	251	277
	1400	127	156	184	212	240	266	295
	1600	134	164	194	223	254	283	313
	1800	142	173	204	236	266	299	330
	2000	150	183	216	247	282	314	346
	2200	158	191	226	260	295	330	365
	2400	164	200	238	273	310	344	380
	2600	172	209	247	286	323	362	399
	2800	180	219	258	298	337	376	414

BREED HOOG	600	800	1000	1200	1400	1600	1800	
<b>Prijsgroep 3</b>	1200	139	172	202	234	264	295	327
	1400	150	183	216	247	282	314	346
	1600	159	193	228	262	298	332	368
	1800	166	203	241	276	314	351	387
	2000	175	214	254	292	330	370	407
	2200	184	225	264	305	346	387	429
	2400	193	236	277	320	365	405	449
	2600	201	246	291	334	379	425	468
	2800	211	257	303	350	397	442	489

BREED HOOG	600	800	1000	1200	1400	1600	1800	
<b>Prijsgroep 4</b>	1200	175	214	254	292	330	370	407
	1400	186	228	268	311	351	393	434
	1600	198	241	286	328	372	413	458
	1800	207	255	300	346	393	438	484
	2000	220	266	316	366	411	461	511
	2200	230	282	331	381	434	484	534
	2400	241	294	347	401	454	508	560
	2600	253	309	364	419	475	529	586
	2800	262	320	378	437	494	552	610

BREED HOOG	600	800	1000	1200	1400	1600	1800	
<b>Prijsgroep 5</b>	1200	234	286	337	388	440	491	544
	1400	247	303	359	411	467	522	578
	1600	262	320	378	437	494	552	610
	1800	276	338	400	461	521	583	645
	2000	292	358	422	485	549	615	678
	2200	308	374	441	510	578	645	713
	2400	320	393	462	532	603	674	745
	2600	336	408	483	558	632	705	780
	2800	350	429	506	582	659	736	813